

O kit porta pronta G-Door de correr, modelos Premium e Standard podem ser instalados em qualquer ambiente ou parede. Para facilitar o processo, criamos um guia com todas as etapas necessárias para uma instalação correta.



## EQUIPAMENTOS NECESSÁRIOS

Antes de começar tenha em mãos as seguintes ferramentas e equipamentos:

- Furadeira Bivolt
- Parafusadeira Bivolt
- Extensão Elétrica
- Nível e prumo
- Escada pequena
- Estilete
- Martelo
- Broca para bucha 6 e 8
- EPI'S



## COMPONENTES - Modelos Premium e Standard

### Componentes Premium

- 1 Bandeira 1x7 cm (fig. A);
- 1 Cabeceira com trilho embutido (fig. B)
- 2 Pernas de batentes com medida 3,1x5x212 cm (fig. C)
- 1 Porta com 2 Roldanas na parte superior, com 1 trilho na parte inferior e com 1 fechadura na lateral (fig. D)
- 1 Pino Guia (fig. E)
- 2 Parafusos 4x30 com Buchas S6 (fig. F)
- 4 Parafusos 4x22 (fig. G)
- 11 Parafusos 6x100 com Buchas S8 (fig. H)
- 12 Botões para Parafusos (fig. I)
- 1 Limitador (fig. J)
- 1 Cilindro da fechadura com chave (fig. K)
- 2 Rosetas da fechadura (fig. L)

### Componentes Standard

- 1 Bandeira 1x7 cm (fig. A);
- 1 Cabeceira com trilho embutido (fig. B)
- 1 Perna de batente com medida 3,1x5x212 cm (fig. C), sem abertura para a fechadura
- 1 Porta com 2 Roldanas na parte superior, com 1 trilho na parte inferior sem abertura da fechadura (fig. D)
- 1 Pino Guia (fig. E)
- 2 Parafusos 4x30 com Buchas S6 (fig. F)
- 4 Parafusos 4x22 (fig. G)
- 7 Parafusos 6x100 com Buchas S8 (fig. H)
- 8 Botões para Parafusos (fig. I)
- 1 Limitador (fig. J)

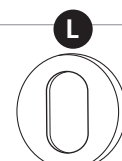
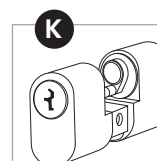
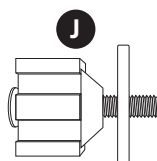
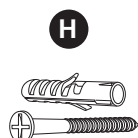
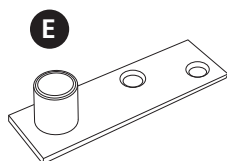
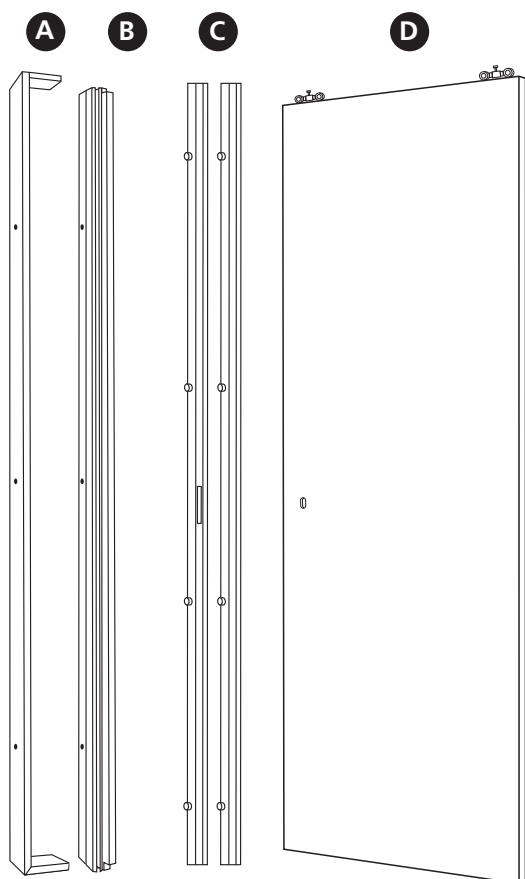

Só para o modelo Premium



## INSTALAÇÃO - Modelo Premium e Standard

- 1º Faça uma conferência de vãos e regularidade da parede;
- 2º Efetue um check-List da porta e acessórios;
- 3º Certifique-se de qual será o sentido de abertura;
- 4º Instale o cilindro da fechadura na porta - **(só para o modelo Premium)**;
- 5º Posicione e nivele a perna do batente da fechadura na parede (**fig. A**), faça a furação e aplique as buchas e fixação;
- 6º Execute a fixação da cabeceira (**fig. B**);
- 7º Encaixe a folha de porta no trilho (**fig C.**);
- 8º Posicione da 2ª perna do batente na parede (**fig. D**) **(só para o modelo Premium)**;
- 9º Ajuste o nível da folha de porta;
- 10º Verifique o nível da cabeceira;
- 11º Ajuste o alinhamento da folha de porta;
- 12º Confira a largura do vão e instale o limitador;
- 13º Fixe a 2ª perna do batente **(só para o modelo Premium)**;
- 14º Ajuste e fixe o pino guia (**fig E**);
- 15º Fixe a bandeira na cabeceira (**fig F**).

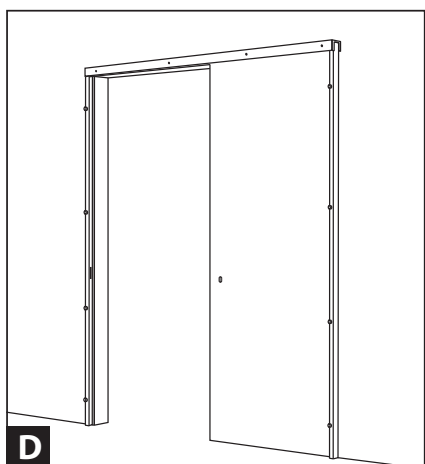
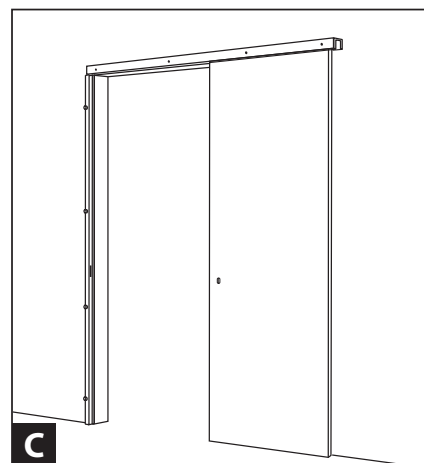
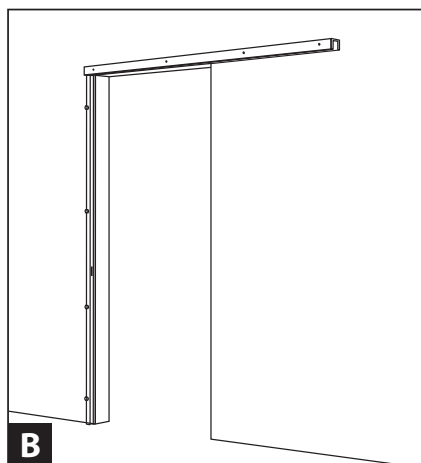
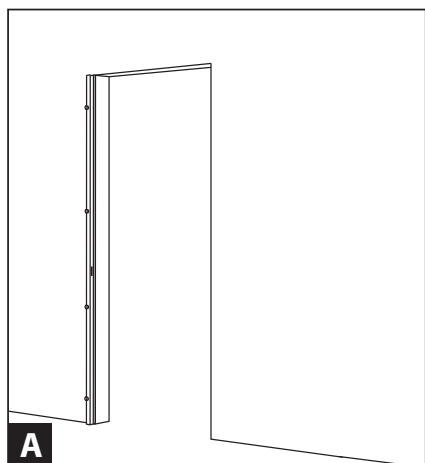

Aplicável apenas para o modelo Premium

